

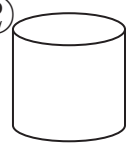

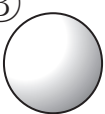

1年 8 (1)	かたち	____ねん ____くみ なまえ
-----------------------	-----	----------------------

①②③のかたちに、にているかたちを、あつめましょう。

①  ②  ③ 

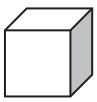
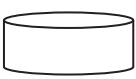
アイ カ	ウ オ	エ
---------	--------	---

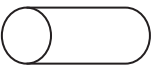
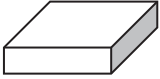



ア 	イ 	ウ 
エ 	オ 	カ 

どのかたちを つかいますか。

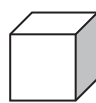

① ロボットの足 ^{あし}
 (アかイかオ)

② 車 ^{くるま} のタイヤ
 (オ)

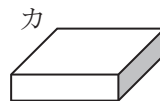
③ タワー (たてももの) の下 ^{した} の
 ぶぶん
 (ウかカ)

ア 	イ 	ウ 
エ 	オ 	カ 

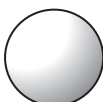
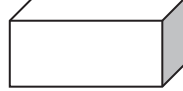



わたしはだれでしょう。





ア  イ  ウ 





- ① 「上 ^{うへ} から見ても、よこ ^み から見ても、しかくいです。」 (イ)
- ② 「上 ^{うへ} から見るとまるくて、よこ ^み から見るとしかくいです。」 (ウ)
- ③ 「上 ^{うへ} から見ても、よこ ^み から見てもまるいです。」 (ア)





1年 8 (2)	かたち	___ねん ___くみ なまえ
-----------------------	-----	--------------------

おなじ かたち、いろをぬりましょう。

①  (  )

②  (  )

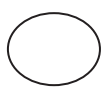
③  (  )

④  (  )

しかくい おりがみを、つぎのように、1かい おります。さんかくは いくつ できますか。

1かいおる

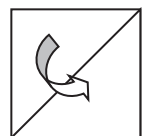
 (2つ)

しかくい おりがみを、つぎのように 2かい おります。さんかくは いくつ できますか。

2かいおる

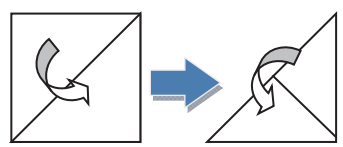
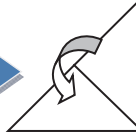
 →  (4つ)

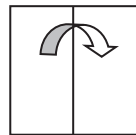

しかくい おりがみを、つぎのように 1かい おります。しかくは いくつ できますか。

1かいおる

 (2つ)

しかくい おりがみを、つぎのように 2かい おります。しかくは いくつ できますか。

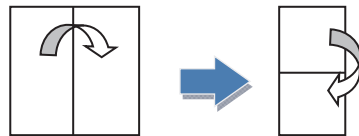
2かいおる

 →  (4つ)

1年 8 (3)	かたち	____ ねん ____ ぐみ なまえ
-----------------------	-----	------------------------





なに ^みに見えますか。

①  (さかななど)

②  (いえなど)

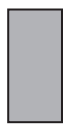
③  (はななど)



 このかたちは、どのかたちと
どのかたちで できますか。

ア  イ  ウ  エ 

(イ) と (ウ)

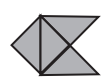
 このかたちから、さんかくの
いたを 1まい うごかして でき
るかたちは、どれと どれでしょう。
また、2まい うごかして できるか
たちは、どれと どれでしょう。

ア  イ 

ウ  エ 

1まいうごかす (イ) と (エ)

2まいうごかす (ア) と (ウ)

つぎのかたちは、 このさんかくのいたが、なんまいで できるでしょう。

ア  (2 まい)

イ  (4 まい)

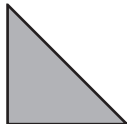
ウ  (4 まい)

1年 8 (4)	かたち	___ねん ___くみ なまえ
-----------------------	-----	--------------------

・と・を、まっすぐな せんで つないで、いろいろな
かたちを かきましょう。

ほかにも
いろいろなかたちがかけます。

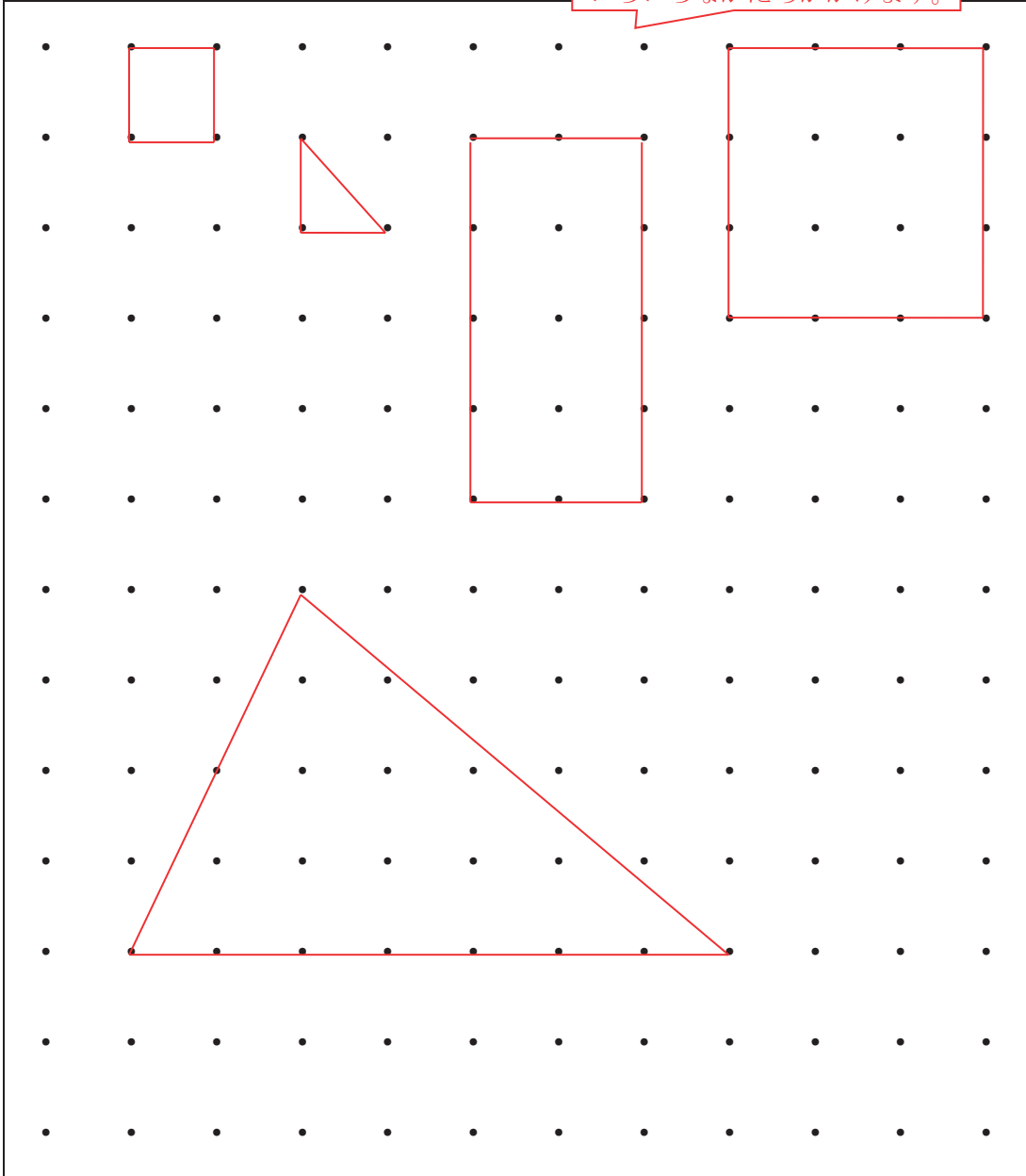

1年 8 (5)	かたち	___ねん ___くみ なまえ
-----------------------	-----	--------------------

・と・を、まっすぐな せんで つないで、つぎの かたち
をおもいうかべて かきましょう。

- ①おにぎり ②はこ ③いえ ④さかな ⑤ふね

